

exidus Montageanleitung

Wichtige Hinweise

- ⚠ **Erstmontage nur von qualifiziertem Personal durchführen!**
- ⚡ **Vor Arbeiten an der Leuchte: Strom abschalten!**
- 🔧 **Benötigte Werkzeuge: Schraubendreher, Bohrer, Schrauben, Dübel**

Bitte den Lieferumfang prüfen

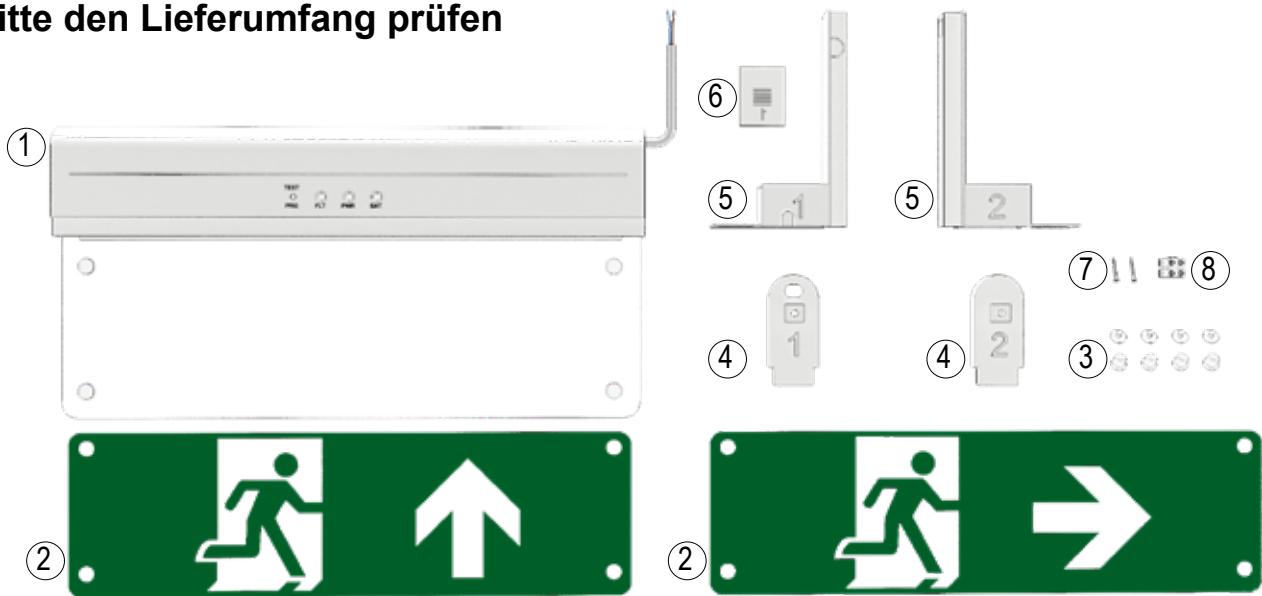

- ① Notleuchte
- ② Schilder (2x)
- ③ Befestigung für Schilder (4x und 4x)
- ④ Kunststoffklappen (2x)

- ⑤ Kunststoffhalterungen (2x)
- ⑥ Verschlussklappe
- ⑦ Gehäuseschrauben
- ⑧ Lüsterklemme

Montageoptionen

Unsere Montagephilosophie basiert auf einer klar strukturierten und intuitiven Vorgehensweise. Jeder Schritt ist so gestaltet, dass auch vor Ort schnell gearbeitet werden kann – ganz ohne komplizierte Handgriffe.

Wandmontage mit Halterungen:

Kunststoffhalterungen an die Wand schrauben und Leuchte befestigen.

Deckenmontage mit Halterungen:

Kunststoffhalterungen an der Decke befestigen und Leuchte einrasten.

Deckenmontage mit Ketten:

Ketten an den Halterungen befestigen und an der Decke verankern.

WICHTIG: Das Zubehör für die Pendelmontage ist nicht im Lieferumfang enthalten.

Schritt 1: Schild Befestigen



Die mitgelieferten Schilder (2) sind nicht verklebt, sondern mittels eines Stecksystems (3) befestigt, was einen unkomplizierten Einbau und Austausch ermöglicht.

Das Schild einfach mit den mitgelieferten Befestigungen (3) an der Plexiglascheibe der Leuchte (1) befestigen.

Schritt 2: Batterie anschalten und Klappen befestigen

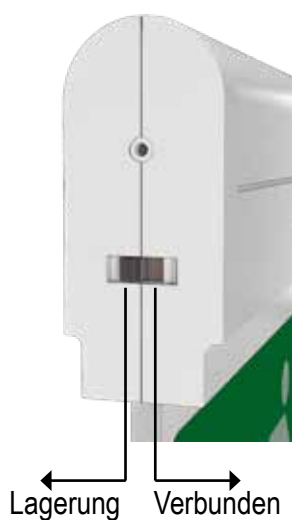

Der Batterietrennschalter ist standardmäßig auf die Stellung „Lagerung“ gesetzt. Um die Batterie zu aktivieren, den Batterieschalter im Hauptgehäuse (1) nach vorne schieben.

WICHTIG: Die Batterie einschalten, bevor die linke Klappe montiert wird.

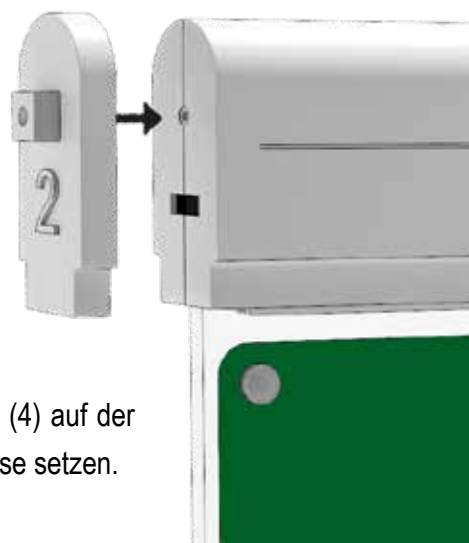

Klappe mit der Nummer 2 (4) auf der linken Seite an das Gehäuse setzen.

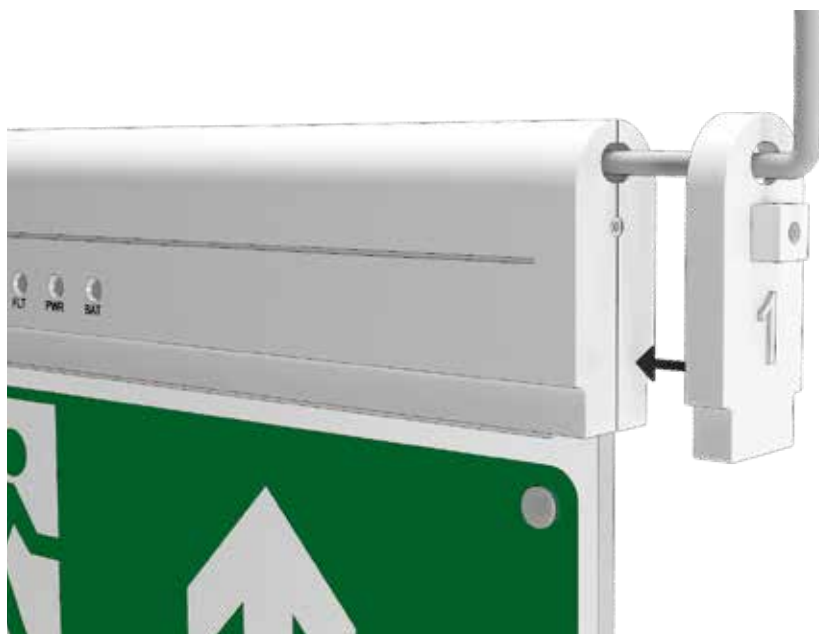

Kabel durch die entsprechende Öffnung der Klappe mit der Nummer 1 (4) führen. Die Klappe an das Gehäuse setzen.

Variante 1 Deckenmontage

Schritt 3: Halterungen für die Deckenmontage vorbereiten



Stromkabel durch die Halterung mit der Nummer 1 (5) nach oben führen und die Halterung auf die dafür vorgesehene Nase stecken.
Mit den mitgelieferten Schrauben (7) festziehen.

Endmontage an der Decke



Die Leuchte (1) in die gewünschte Position bringen und in der Decke verschrauben.

WICHTIG: Dübel und Schrauben für die Deckenbefestigung sind nicht im Lieferumfang enthalten.

Variante 2 Wandmontage

Schritt 3: Kabeldurchführung für Wandmontage vorbereiten

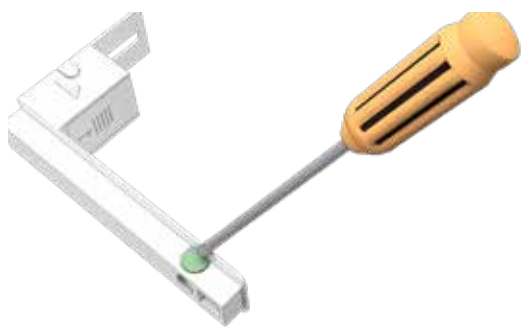

Kabeldurchführung auf der Halterung mit der Nummer 1 (5) mit einem Schraubendreher herausbrechen.

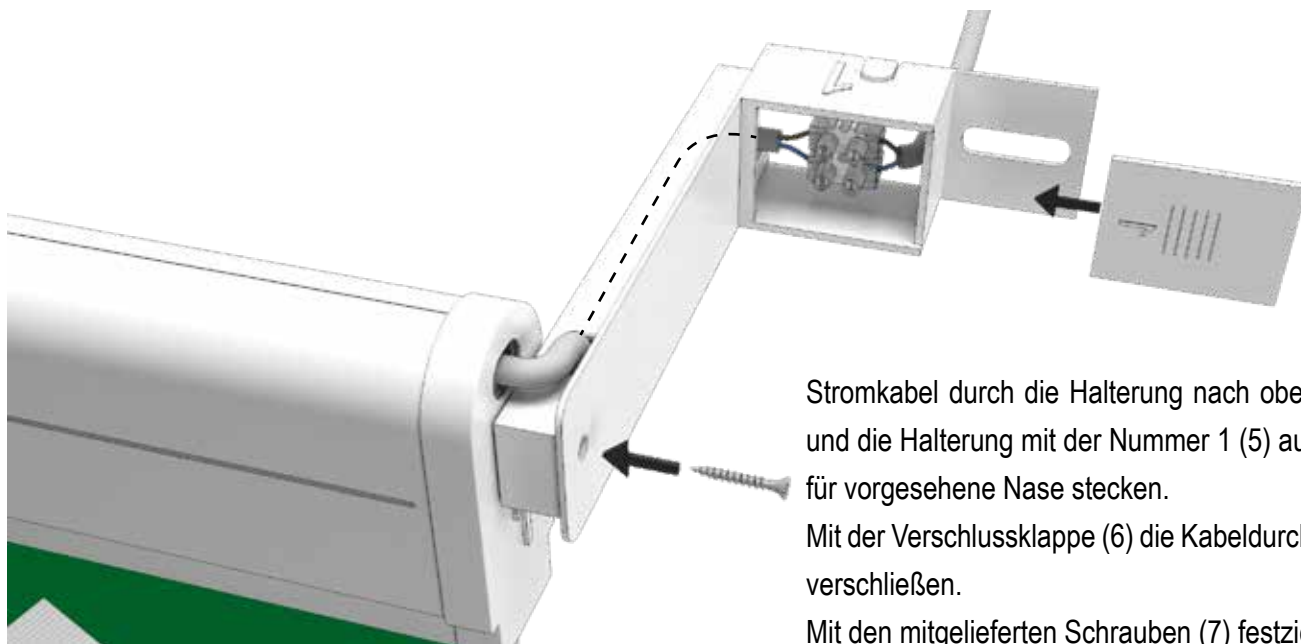

Stromkabel durch die Halterung nach oben führen und die Halterung mit der Nummer 1 (5) auf die dafür vorgesehene Nase stecken.

Mit der Verschlussklappe (6) die Kabeldurchführung verschließen.

Mit den mitgelieferten Schrauben (7) festziehen.

Halterungen für die Deckenmontage vorbereiten



Stromkabel durch die Halterung mit der Nummer 1 (5) nach oben führen und die Halterung auf die dafür vorgesehene Nase stecken.

Mit den mitgelieferten Schrauben (7) festziehen.

Schritt 3: Endmontage an der Wand

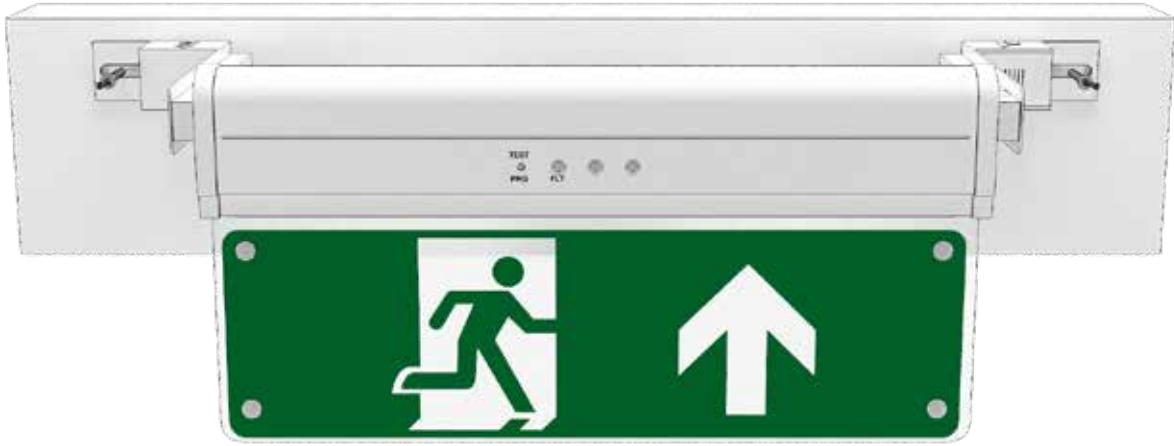

Die Leuchte (1) in die gewünschte Position bringen und in der Wand verschrauben.

WICHTIG: Dübel und Schrauben für die Wandbefestigung sind nicht im Lieferumfang enthalten

6. Bedienung und Programmierung

6.1 Grundlegender Betrieb

1. Notbetrieb: Die Leuchte schaltet automatisch bei einem Stromausfall ein.
2. Dauerbetrieb: Im Normalbetrieb kann die Helligkeit in zwei Stufen automatisch angepasst werden.



6.2 PRG/TEST-Schaltfläche

1. Kurzdruk (< 3 Sekunden): Startet den Diagnosetest.
2. Mitteldruck (3–30 Sekunden): Leitet die Programmierung der Helligkeitsstufen ein.
3. Langdruck (> 30 Sekunden): Setzt das System auf Werkseinstellungen zurück.

6.3 Programmierung der Helligkeitsstufen

Schritt 1 (Netzbetrieb):

- Wählen Sie die gewünschte Helligkeitsstufe, während PWR und FLT LEDs blinken.
- Halten Sie die Taste nach Auswahl länger als 3 Sekunden gedrückt, um die Stufe zu speichern.

Schritt 2 (Notbetrieb):

- Stellen Sie die Helligkeitsstufe ein, während PWR und BAT LEDs blinken.
- Drücken Sie erneut länger als 3 Sekunden, um die Einstellung zu speichern.

7. Wartung, Fehlerbehebung & Austauschkonzept

7.1 Wartungshinweise

Kein Batterietausch! Das innovative Konzept von EXIDUS sieht vor, dass die Batterie nicht vom Benutzer gewechselt werden muss. Im Fehlerfall, wenn die Batterie ihre Leistung verliert, wird die gesamte Leuchte aus der Halterung entfernt und durch eine neue Einheit ersetzt.

7.2 Fehlerbehebung (Diagnose über LED-Anzeigen)

Gelb blinkende FLT-LED: Hinweis auf Fehler in der Beleuchtung. Überprüfen Sie Halterungen und Kabelanschlüsse.

Rote BAT-LED: Batterieproblem – Leuchtmittel muss getauscht werden

Keine grüne PWR-LED: Problem mit der Stromversorgung – prüfen Sie den Netzanschluss.

7.3 Wichtiger Hinweis

Bei Störungen oder nach Ablauf der Garantiezeit wird empfohlen, die gesamte Leuchte auszutauschen. Dies gewährleistet die Einhaltung der Sicherheitsstandards und vermeidet Folgeschäden.

8. Abschluss und Inbetriebnahme

Führen Sie folgende Schritte nach erfolgreicher Montage und Inbetriebnahme aus:

1. Bringen Sie die Leuchte in die gewünschte Position und ziehen Sie alle Befestigungsschrauben fest.
 2. Schalten Sie den Strom wieder ein.
 3. Drücken Sie die PRG/TEST-Taste, um einen Funktionstest durchzuführen.
- Leuchtet die grüne LED, ist die Installation erfolgreich abgeschlossen.
 - Blinkende oder dauerhaft leuchtende Fehler-LEDs deuten auf einen Anschluss- oder Installationsfehler hin, der umgehend durch den Techniker behoben werden muss.

8. Austausch der Notleuchte

Wichtige Hinweise

- ⚠ **Stellen Sie sicher, dass eine ausreichende Anzahl an Exidus Rettungszeichenleuchten ohne Schilder für die Wartung mitgeführt wird**
- ⚡ **Vor Arbeiten an der Leuchte: Strom abschalten!**
- 🔧 **Benötigte Werkzeuge: Schraubendreher, Bohrer**

Schritt 1: Stromschaltung trennen



Zur Demontage der Rettungszeichenleuchte aus der Halterung Nr. 1 (5) die Kabelverbindung in der Lüsterklemme lösen. Dazu die Verschlussklappe (6) entfernen und die Stromschaltung trennen.

Schritt 2: Deckenhalterung lösen

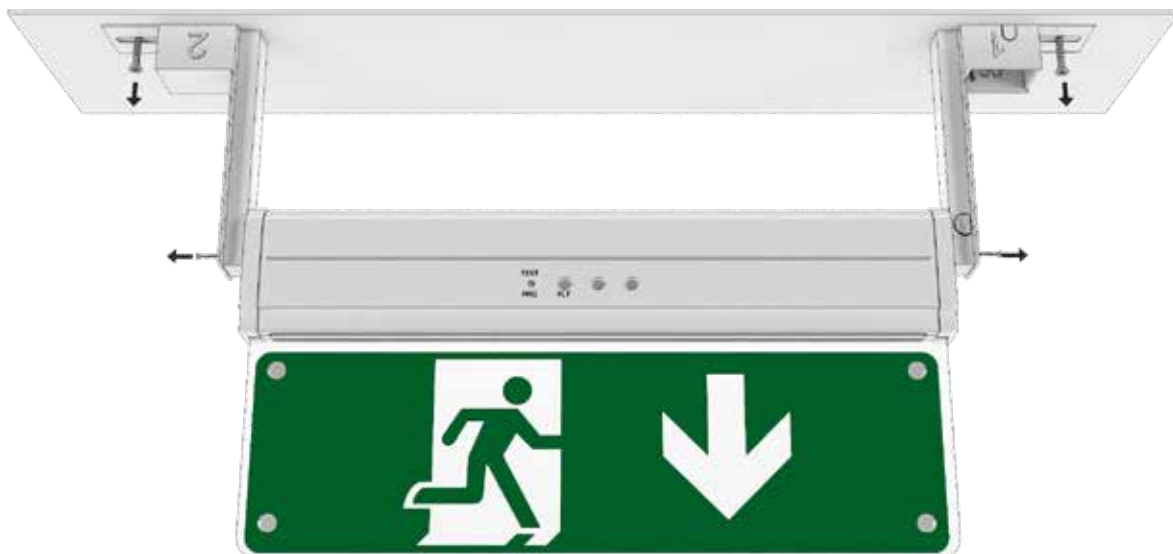

Die Befestigungsschrauben an den Halterungen 1 und 2 lösen, wobei die Halterungen an der Wand oder Decke verbleiben. Zuerst die Deckenschrauben etwa 1,5 cm herausdrehen, dann die Gehäuseschrauben entfernen.

Schritt 3: Notleuchte entfernen



Das Stromkabel der Leuchte aus der Halterung Nr. 1 (5) herausziehen. Anschließend die Halterungen auf beiden Seiten so weit drehen, bis die Leuchte problemlos entfernt werden kann.

Schritt 4: Neue Notleuchte einsetzen



Die Austauschleuchte in die vorhandenen Halterungen einsetzen, das Stromkabel durch die Halterung Nr. 1 (5) nach oben führen und an die Lüsterklemme anschließen. Mit der Verschlussklappe (6) die Kabeldurchführung verschließen. Anschließend die Gehäuseschrauben einsetzen und festziehen sowie die Deckenschrauben anziehen.

Schritt 5: Einbau der Schilder aus der demontierten Leuchte



Das demontierte Schild mit den mitgelieferten Befestigungen (3) an der Plexiglascheibe der Leuchte (1) anbringen.

Rücksendung der ausgebauten Leuchten

Verpackung

Die ausgetauschten Leuchten sicher und stoßfest verpacken, um Transportschäden zu vermeiden. Wenn möglich, die Originalverpackung oder eine vergleichbare, stabile Verpackung verwenden.

Versandlabel & Adresse

Das Paket mit folgender Empfängeradresse versehen:

multi-RAK oHG
Lohrheidestraße 64
44866 Bochum

Versanddienstleister wählen

Ein Versandunternehmen nach eigener Wahl nutzen (z. B. DHL, UPS, DPD).
Nach Möglichkeit eine Sendungsverfolgung aktivieren, um den Versandstatus nachzuvollziehen.

Transportkosten

Die Kosten für den Rückversand sind vom Absender zu tragen.